

関連商品

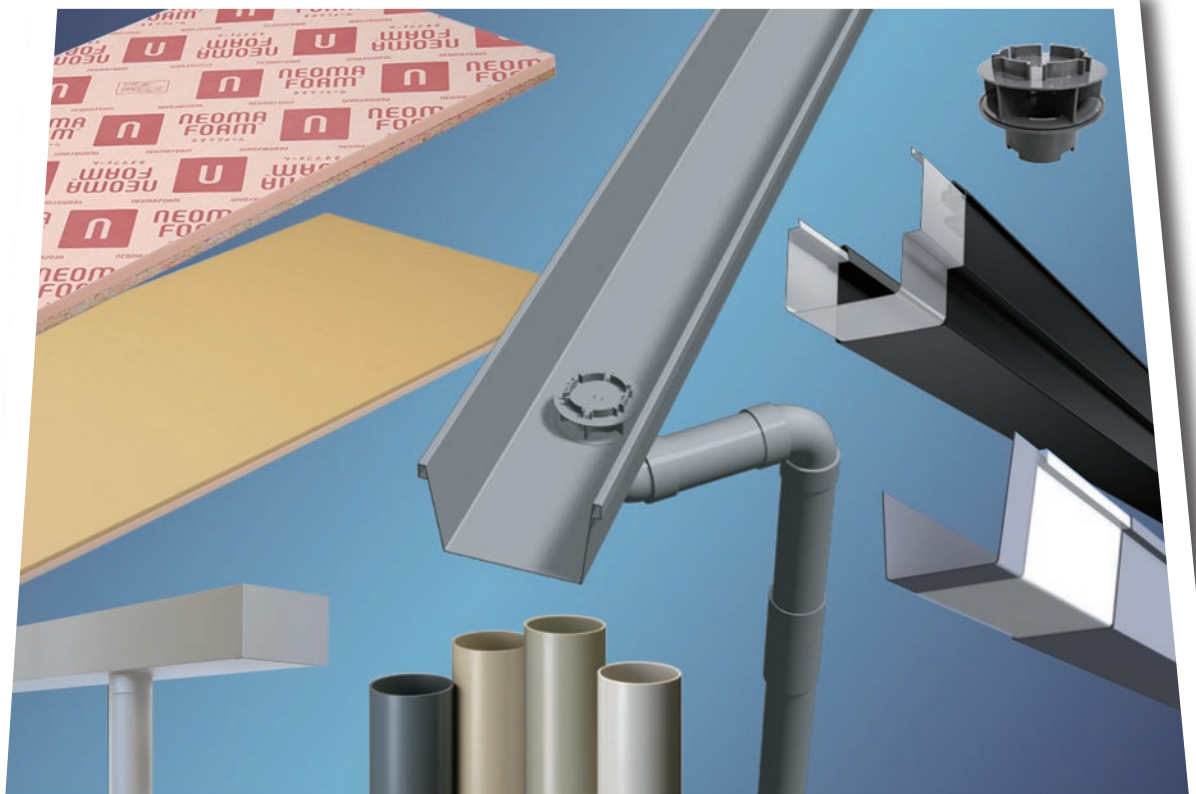

ソーラーパネル・架台取付け金具

- PV金具は自社で成型したIC金属屋根材に、ソーラーパネルの架台を取付ける専用金具です。
- 施工手順は「たてひら、ひらぶき、折板」屋根材に、①専用のPV金具を固定してから、②架台を設置後、③ソーラーパネルを取付けます。
- 屋根の断面形状に合わせて固定できるので、現場での取扱いが容易で取付けも簡単です。

PV金具 (工法別)



▲スタンピー 333・455兼用

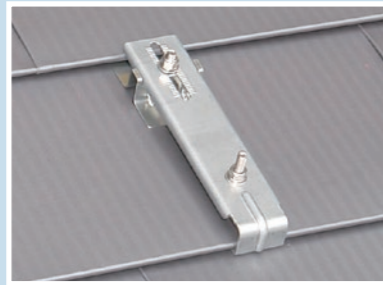

▲ヒランピー 220用

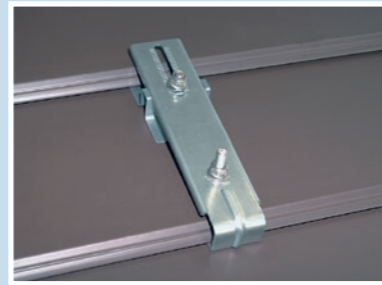

▲ダンピー 190用



▲キャップエース455・418兼用

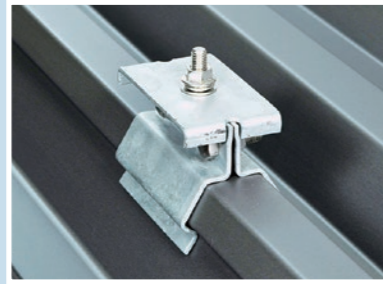

▲キックルーフ520用



▲カバールーフ780用

施工手順 (カバールーフ780用)

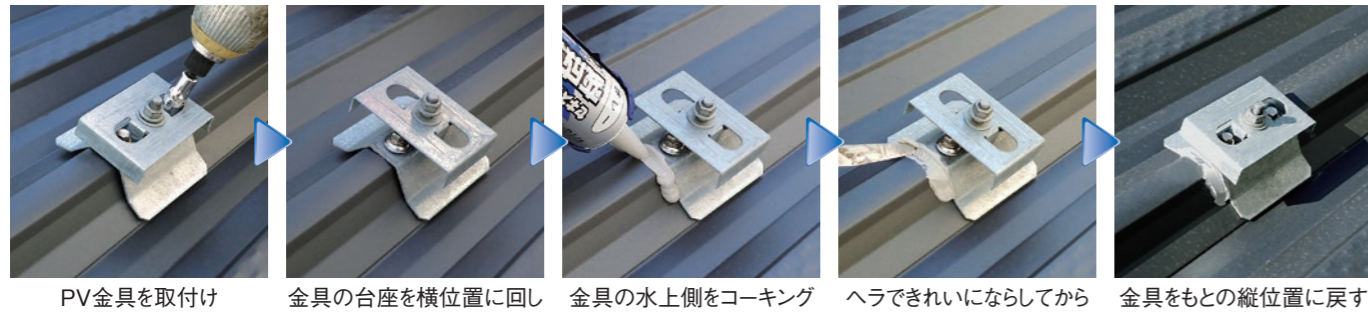

PV金具を取付け 金具の台座を横位置に回し 金具の水上側をコーキング ヘラできれいにならしてから 金具をもとの縦位置に戻す



① 屋根面にPV金具を固定後、架台を取付けます

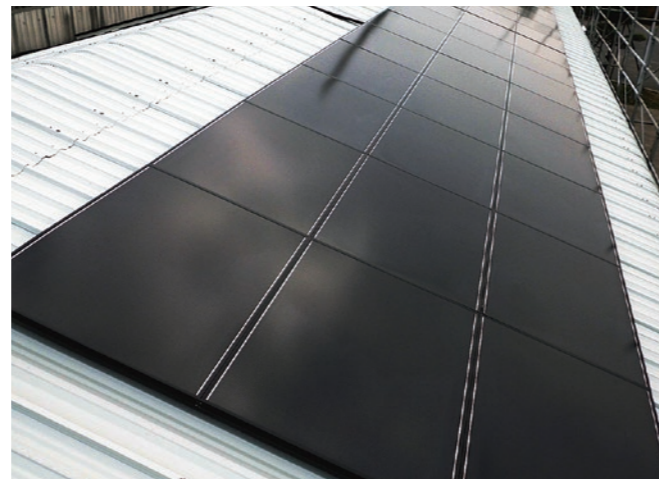

② 取付けた架台にソーラーパネルを設置します

架台の設計基準

太陽電池アレイ架台の強度計算は、JIS C 8955 (2004) 「太陽電池アレイ用支持物設計基準」に基づいて行ってください。

施工手順 (折板・ICキックルーフ520用)

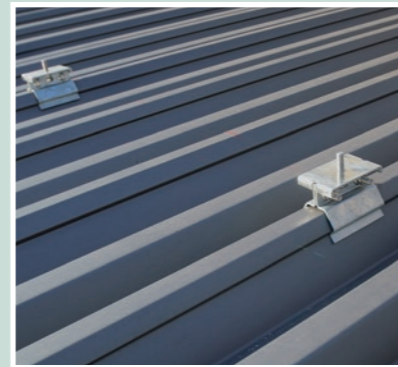

① キックルーフ520用PV金具

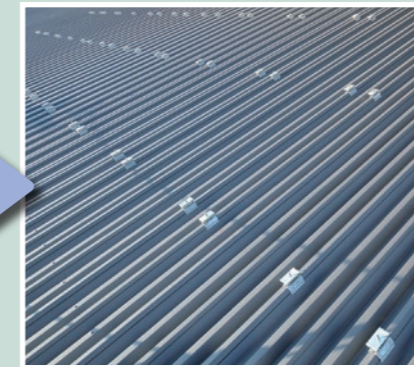

② 屋根面に固定したあと



③ 架台を取付け



④ ソーラーパネルを設置します



⑤ 施工完了後の屋根面

施工手順 (よこぶき・ヒランピー220用)

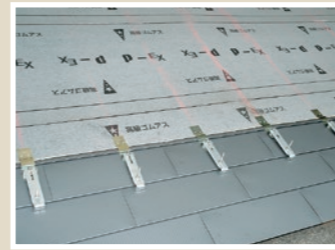

① PV金具は屋根材を葺きながら取付けます



② PV金具を取付けた屋根面

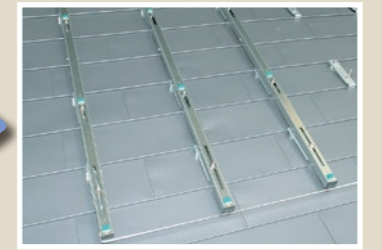

③ 架台を設置します

施工例 (架台に設置したソーラーパネルの納まり)



明り採り

住友ベークライト株式会社

ポリカーボネート波板

ポリカナミ折板 熱線カットグレード

国土交通大臣認定品[認定番号:DW-9054]
※デプスサイディングは対象外です。
※規格品(88、150)、ハゼ関係はDW認定品です。

業界初！クリアなのに熱線カット。

1. 熱線を防ぎ暑さを軽減
2. すぐれた採光性
3. すぐれた耐衝撃性
4. すぐれた耐熱・耐寒性
5. すぐれた耐候性
6. 施工が簡単

高レベルの耐衝撃性と優れた耐久・耐候性、過酷な温度環境(-20℃~+110℃)に対応するポリカーボネート製明り採りです。ガラスに匹敵する透明性と、豊富なバリエーションで、明るく快適な環境を保ちます。

そして新たな配合・分散技術により、熱線を防ぎ暑さを軽減する遮熱性能を付与しました。

当社従来品との比較(代表値)

形状	PV1001W88	PVA107W88	PVA107SW88	PVA960W88
色調	クリア(一般)	クリア(熱線カット)	クリアマット(熱線カット)	ブロンズ(熱線カット)
厚み	1.5mm	1.5mm	1.5mm	1.5mm
全光線透過率	89%	80%	79%	38%
熱線カット率	15%	35%	35%	59%
ブラックパネル温度(照射50分後)	93.2℃	87.6℃	87.3℃	79.2℃
クリア一般品との温度差	—	5.6℃	5.9℃	14.0℃

形状	断面形状	品番	色調	厚み(mm)	幅(mm)	長さ(mm)	断面2次モーメント	断面係数
角はげ折板 K-500		PVA107WB8	クリア	1.5/2.0	500	12000(MAX)	516.20	50.99
			ブロンズ					
角はげ折板 K-300		PVA107WB8	クリア	1.5/2.0	300	12000(MAX)	86.10	14.60
			ブロンズ					
キックルーフ カバールーフ 520		PVA107SWT2	クリアマット	2.0	520	5400(MAX)	97.15	23.81
カバールーフ 780		PFA107S780	クリアマット	1.5	780	2120(定尺)	12.22	5.38
山高88タイプ		PVA107W88	クリア	1.5/2.0	600	12000(MAX)	125.64	28.14
		PVA960W88	ブロンズ					
		PVA107SW88	クリアマット					
		PVA3032W88	オパール					
山高150タイプ		PVA107W15	クリア	1.5/2.0	500	12000(MAX)	330.90	48.68
		PVA960W15	ブロンズ					
		PVA107SW15	クリアマット					
		PVA3032W15	オパール					
ICデプスサイディング F-1		PVA107WC1	クリア	1.5	760	6000(MAX)	9.45	8.96
		PVA960WC1	ブロンズ					
		PVA107SWC1	クリアマット					
		PVA3032WC1	オパール					
ICデプスサイディング F-3		PVA107WC4	クリア	1.5	780	4000(MAX)	4.27	3.92
		PVA960WC4	ブロンズ					
		PVA107SWC4	クリアマット					
		PVA3032WC4	オパール					
ICデプスサイディング F-4		PVA107WC5	クリア	1.5	780	4000(MAX)	4.27	7.25
		PVA960WC5	ブロンズ					
		PVA107SWC5	クリアマット					
		PVA3032WC5	オパール					

※上記製品はすべて熱線カットグレードに対応しています。
※熱線カットグレードはポリカエース・ポリカナミもあります。

オークリッジスーパー

オーウェンスコーニングジャパン



日本の屋根材のイメージを一新、
リフォームにも対応した美しい屋根材。

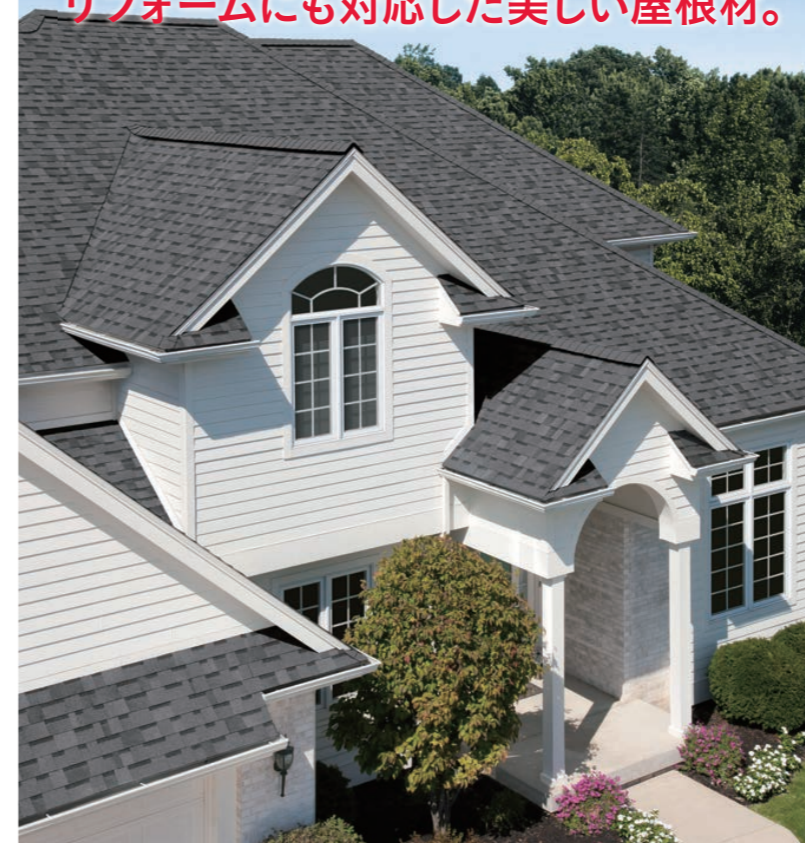

製品構造・特徴

耐藻性能

銅イオンの効果により藻の成長を抑え、藻の繁殖による屋根の変色を抑えます



スーパーシラント

シングル同士の接着を高め高い耐風性能を実現しました



50m/秒の強風にも対応した優れた耐風性能
飛び火認定を取得しており幅広い地域で対応可能
主原料のアスファルトとガラス繊維は水を吸いません



天然石へのセラミック加工により屋根材の美しさが長持ち
軽量素材のため耐震性の向上をサポートします
裁断・釘打ちが容易でリフォームでもスピード施工が可能

安心の長期保証

オークリッジスーパーは「ライフタイムワランティ」という長期保証(制限付き)が受けられます。また、瞬間風速50m/秒未満であれば最大15年間の耐風保証を致します。

形態・所有者	施工後~10年後	施工後11年から40年	施工後40年以降
戸建/個人所有	製品損傷部分の100%を保証	損傷部分の80%の保証割合より毎年2%ずつ低減	損傷部分の20%の保証を継続

※別途免責事項有り。戸建/個人所有以外の場合やその他詳細は弊社・販売店様発行の保証書をご確認ください。

※印刷色と実際の色は異なって見える場合がございます。必ず商品サンプル等で色柄をご確認下さい。
※商品の特性上、表面の粒状石が落下する現象が見られますが、これはアスファルトシングル特有の現象であり製品異常ではございません。

Copyright© 2019 Owens Corning. All Rights Reserved

耐火野地板

ニチ八株式会社

センチュリー耐火野地板



無塗装品：H12建設省告示1401号適合品 国土交通大臣認定不燃材料 塗装品：QM-0796

■ 国土交通大臣認定30分耐火構造(屋根)
FP030RF-1834-2(1)

屋根葺材例 ●化粧スレート限定

■ 国土交通大臣認定30分耐火構造(屋根)
FP030RF-1763-2(1)/(2)、1997(1)

※屋根材との組み合わせで認定番号が異なります。

屋根葺材例 ●銅板製屋根材(平葺、たて平葺、瓦棒葺、段葺、横葺、金属瓦葺、平滑葺、折板葺)限定

まさに鉄骨下地の代名詞的存在です。

ニチ八の耐火野地板は、日本建築学会「建築工事標準仕様書」JASS12屋根工事に種々屋根葺き材の特殊工法(鉄骨下地)の野地板としても例示されています。まさに、鉄骨下地建築物の屋根下地材の代名詞といえる存在です。

屋根耐火30分が取得できる優れた耐火性能を備えています。

所定の屋根葺き材との組み合わせによる構造で30分耐火構造(屋根)を取得できます。

■ 無塗装品(硬質木片セメント板)



CPN 1800

サイズ：18×910×1,820mm
重量：約37kg/枚
梱包：54枚パレット積み

CPN 2500

サイズ：25×910×1,820mm
重量：約48kg/枚
梱包：40枚パレット積み



まげのじくん (曲面仕様) 受



無塗装品：H12建設省告示1401号適合品

■ 国土交通大臣認定30分耐火構造(屋根)
FP030RF-1834-2(1)

屋根葺材例 ●化粧スレート限定

■ 国土交通大臣認定30分耐火構造(屋根)
FP030RF-1763-2(1)/(2)、1997(1)

※屋根材との組み合わせで認定番号が異なります。

屋根葺材例 ●銅板製屋根材(平葺、たて平葺、瓦棒葺、段葺、横葺、金属瓦葺、平滑葺、折板葺)限定

■ 曲面施工対応表

品番	平板の曲率半径	施工可能な曲率半径		
		3m成型品	5m成型品	10m成型品
CPN 1800R3	8m (18mm厚)	2.5~4m未満	—	—
CPN 1800R5		—	4~10m	—
CPN 2500R5	20m (25mm厚)	—	4~7m未満	—
CPN 2500R10		—	—	7~20m

■ 曲率半径と矢高の関係

曲率半径 (m)	3	4	5	6	7	8	9	10
矢高 (mm)	137	103	83	69	59	52	46	41



お取り寄せ商品 通常より2~5日お届け日数をいただきます。



屋根用下葺き材

田島ルーフィング株式会社

PカラーEX+(プラス)

ARK規格「改質アスファルトルーフィング下葺材」ARK 04S 適合品(品質は自社試験)

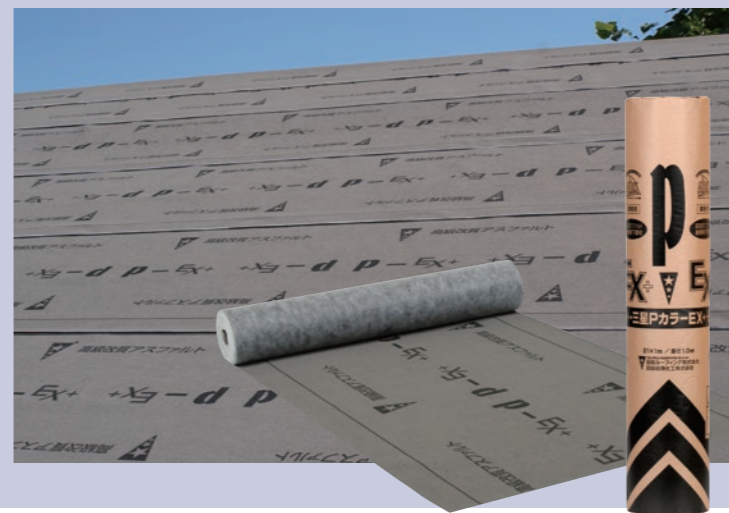

汎用タイプの改質アスファルトルーフィングとして、優れた基本性能とコストパフォーマンスを誇る下葺材。

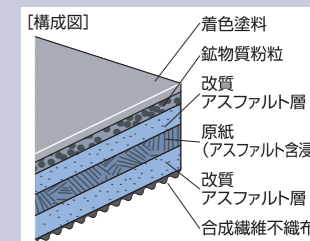

18m×1m 1.0mm/18kg

改質アスファルト 不織布使用

タディス セルフ カバー



改修用粘着層付ルーフィングです。厚みが薄いため軽く、改修現場での施工性に優れ、また下地追従性にも優れています。合成繊維不織布を使用しているため、既存スレート屋根の段差などで破れる心配がございません。改質アスファルトを使用しており、強度・寸法安定性・釘穴シール性に優れています。

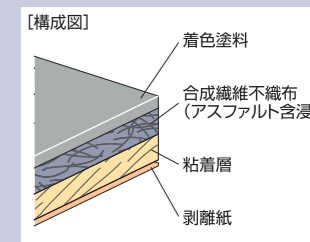

20m×1m 0.6mm/14kg

改質アスファルト 不織布原反 粘着層

ニューライナールーフィング



改質アスファルトルーフィングの先駆けとなった、防水性・耐久性共に他の追随を許さない、最高級の品質を誇る下葺材です。改質アスファルト層を不織布と原紙で挟み込むことで、改質アスファルト本来の性能を十二分に発揮します。

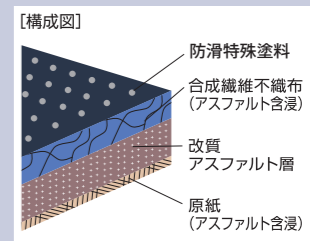

20m×1m 0.8mm(ドット含まず)/17kg

改質アスファルト 不織布使用

金属外装用下地パネル

壁30分・60分耐火構造

木毛セメント板複合高性能フェノールフォーム

ネオマ耐火スパンウォール® <壁耐火30分・60分>

壁30分耐火構造 FP030NE-0183-4

壁60分耐火構造 FP060NE-0184-4

ネオマ耐火スパンウォールは、ネオマフォームと木毛セメント板の複合製品です。意匠性に優れた各種スパンドレル鋼板との組合せで、壁30分、60分耐火構造認定を取得しております(角波鉄板でも取得)。建物の高いデザイン性の実現のために、ぜひご検討ください。

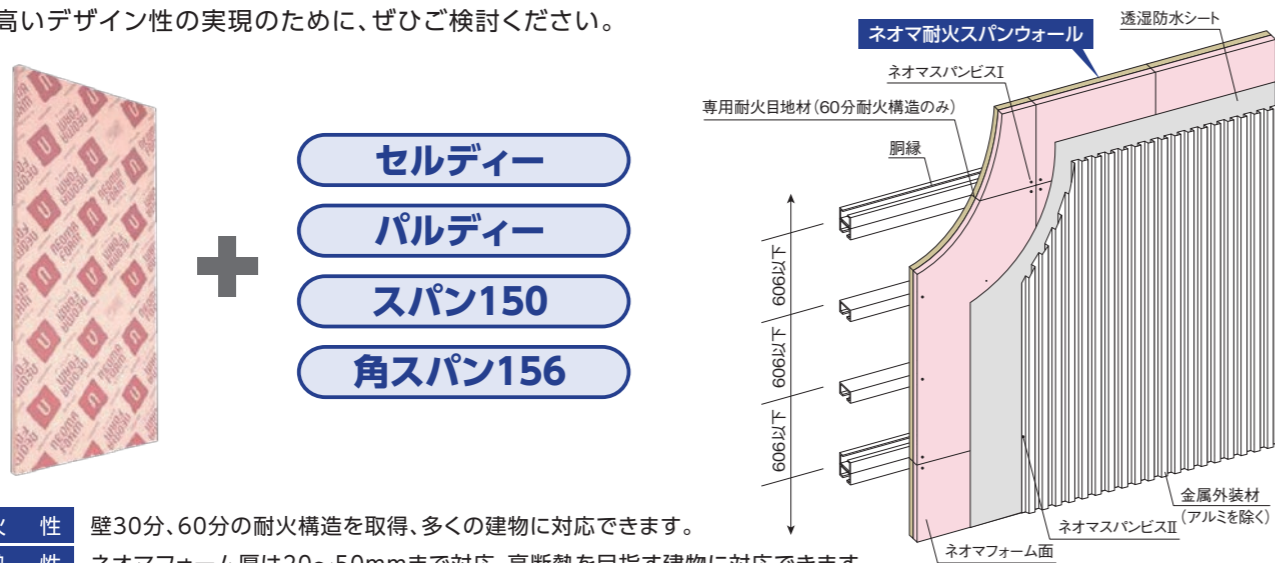

- セルディー
- パルディー
- スパン150
- 角スパン156

- 耐火性** 壁30分、60分の耐火構造を取得、多くの建物に対応できます。
- 断熱性** ネオマフォーム厚は20~50mmまで対応、高断熱を目指す建物に対応できます。
- デザイン性** 意匠性の高いスパンドレル鋼板仕様も幅広く対応、優れたデザイン志向に対応します。
- 現し仕上げ** 内装なしの設定のため、現し仕上げも可能です。
- 外張り断熱** 外張り断熱で躯体を保護、面倒な熱橋計算も不要です。

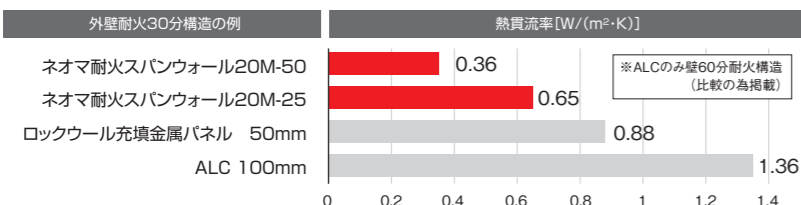

製品規格

構成	
断熱材	複合材料
ネオマフォーム JIS A 9521フェノールフォーム断熱材1種2号CII JIS A 9511フェノールフォーム保温板1種2号C	木毛セメント板 (JIS A 5404)

耐火性能	品番	厚さ(mm)		幅×長さ (mm)	重量 ^{※1} (kg/m ²)	EI認定 対象	熱抵抗 ^{※2} [(m ² ·K)/W]
		ネオマフォーム	総厚				
30分 耐火構造	20M-20	20	40	910 × 1820	16.7	●	1.0
	20M-25	25	45		16.9	●	1.3
	20M-30	30	50		17.0	●	1.5
	20M-35	35	55		17.1	●	1.8
	20M-50	50	70		17.5	●	2.5
60分 耐火構造	25M-20	20	45	910 × 1820	25.7	●	1.0
	25M-25	25	50		25.9	●	1.3
	25M-30	30	55		26.0	●	1.5
	25M-35	35	60		26.1	●	1.8
	25M-50	50	75		26.5	●	2.5

※1 重量は標準的な重量を示しています。
 ※2 ネオマフォーム単体(複合材料の断熱性能を含まない)の断熱性として示しています。
 ※3 壁体はネオマフォーム及び木毛セメント板のみで構成され、かつ以下の数値を用いて算定しています。
 木毛セメント板熱伝導率:0.13[W/(m·K)]、木毛セメント板の熱抵抗 [(m²·K)/W]:30分耐火構造の場合
 0.15、60分耐火構造の場合0.19、室内側熱伝達抵抗:0.11[(m²·K)/W]、室外側熱伝達抵抗:0.04[(m²·K)/W]



■優良断熱材(EI)認定制度について
 「優良断熱材認定制度」は一般社団法人日本建材・住宅設備産業協会が優れた品質管理のもとに安定した断熱性能を有する優良断熱材(EI)を認定する制度です。省エネ基準適合義務化の断熱性能の確保において、JISと並ぶ第三者認定制度として利用できます。

壁30分耐火構造

普通石膏ボード複合高性能フェノールフォーム

ネオマフォームFS25 <壁耐火30分>

NEW 壁30分耐火構造 FP030NE-0270

不燃材料 NM-3558

ネオマフォームと普通石膏ボード複合品であるネオマフォームFSが、このたび、胴縁下地、角波鉄板との組み合わせで外壁(非耐力)30分耐火認定を新規取得しました。ネオマフォームの断熱性能とともに、軽量性、経済性に優れた耐火外壁として、ご検討ください。

- 耐火性** 壁30分耐火及び不燃材料認定を取得しています。
- 高断熱性** ネオマフォームの高断熱性により、高い断熱性を発揮します。
- 軽量性** 重量は9.4kg/m²。躯体への負担を少なくします。
- 経済性** シンプルな構成のため、施工性も良好で、経済性に優れます。
- 現し仕上げ** 内装なしの認定のため、現し仕上げも可能です。

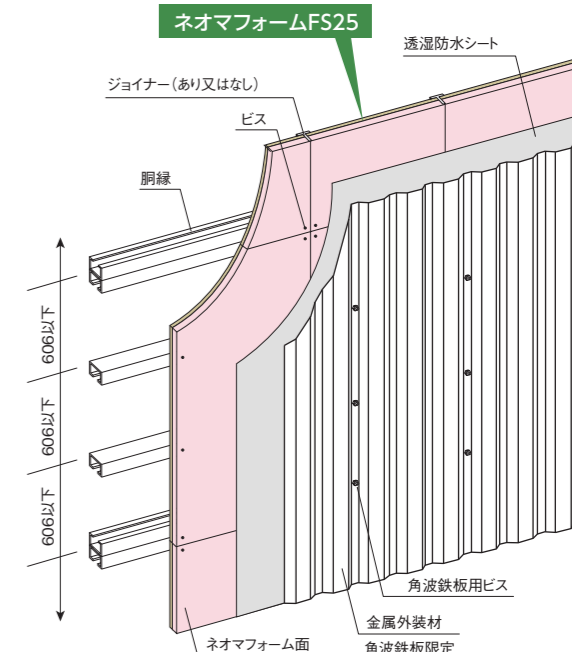
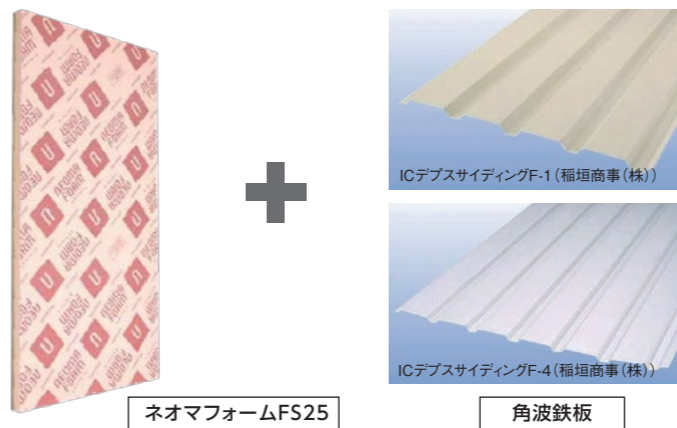

壁30分防火構造

普通石膏ボード複合高性能フェノールフォーム

ネオマフォームFS <壁防火30分>

壁30分防火構造 PC030NE-0121-4

不燃材料 NM-3558

準耐火建築物(口準耐2)対応
 市販の金属外装材と組み合わせ、壁30分防火構造を取得しており、また不燃材料認定品であるため、準耐火建築物(口準耐2)に適用可能です。

金属外装材と組合せて、壁30分防火構造を取得しており、また不燃材料認定品であるため、準耐火建築物(口準耐2)に適用可能です。

- 耐火性** 壁30分防火構造・不燃材料認定を取得しています。
- 高断熱性** ネオマフォームの高断熱性により、高い断熱性を発揮します。
- 外張り断熱** 外張り断熱で躯体を保護。面倒な熱橋計算も不要です。
- 軽量性** 重量は9.2kg/m²(FS-20)。躯体への負担を少なくします。
- 現し仕上げ** 内装なしの設定のため、現し仕上げも可能です。
- デザイン性** 様々な種類のスパンドレル鋼板、角波鉄板が使用可能です。

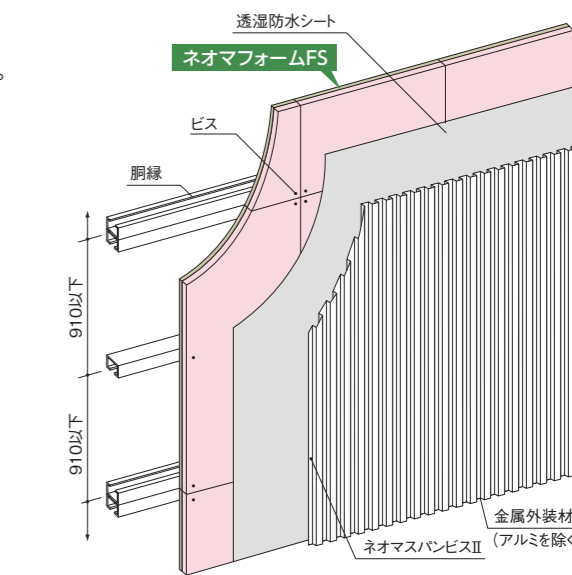
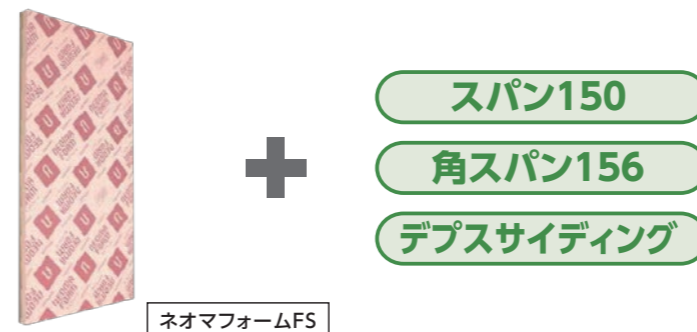

大型建物用雨樋 超芯

積水化学工業株式会社

●世界初「PET超延伸シート」を芯材に採用。独自の3層構造が塩ビ樹脂の長所と「PET超延伸シート」の長所をかね備えた高機能商品を生み出しました。超延伸シートは**低伸縮・高強度・耐熱性**を塩ビ樹脂は**高耐久・耐衝撃性**を発揮。樹脂製雨といの常識を超える強度、耐熱性、伸縮性を実現しました。

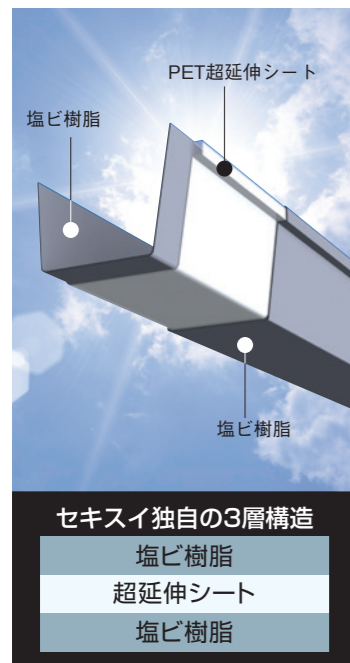

- 特長**
- 温度変化に強い**
*オール樹脂製で、高い耐熱性を実現
 - 伸び縮みが少ない**
*20mまで伸縮処理不要、長尺施工に最適
 - しなやかで強靱**
*1cm²あたり1.1トンの引張強度
 - 錆びない腐らない**
*雨が長く寒暖差が大きい日本の自然に負けない
 - 軽量化で効率アップ**
*重さは塩ビの最大2/3で作業ラクラク
 - 手ノコで簡単切断**
*手ノコで簡単に、精度の高いカットが可能

超芯 Vシリーズ サイズ

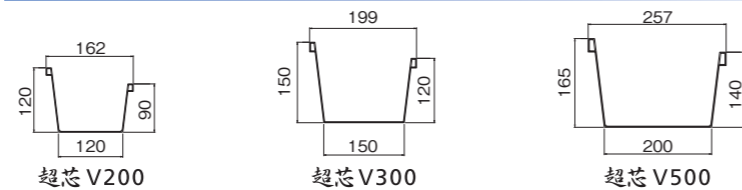

超芯 Pシリーズ サイズ

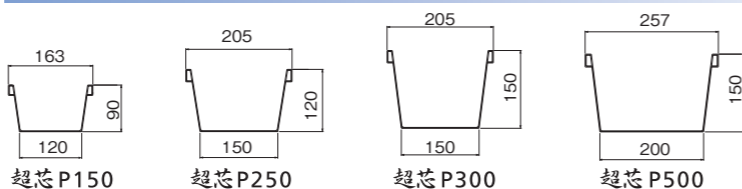

カラーバリエーション Vシリーズ



*シリーズ・サイズにより色揃えが異なります。

住宅用雨樋 超芯 LEVOL

●PET超延伸シートを芯材にした大型建物用雨とい『超芯Vシリーズ、Pシリーズ』に続き、セキスイは、住宅用雨といとして『超芯LEVOL(レボル)』の開発に成功しました。超芯シリーズの特長である**伸縮性能**を保持しながら**デザイン性、耐候性**まで追求した新世代の雨樋の誕生です。

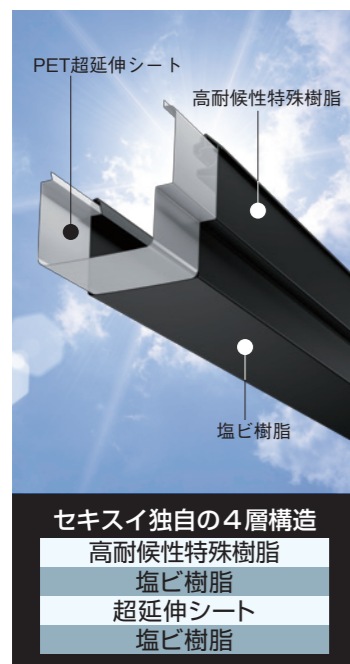

- 特長**
- Minimal Design (ミニマルデザイン)**
*装飾的な要素を最小限に切り詰めたシンプルなフォルム
 - スリムでハイスぺック**
*軒といの出寸法を最低限(113mm)まで抑えながら、深さ(115mm)を持たせることで排水量を確保
 - カンタン施工**
*PET超延伸シート採用により20mまで伸縮処理部材が不要
*オール樹脂製なので軽量で優れた切断性
*吊金具ピッチは一般地域で1000mmまで伸長
*前耳、後(うしろ)耳のどちらからでも軒といへ取付け可能

超芯レボル サイズ

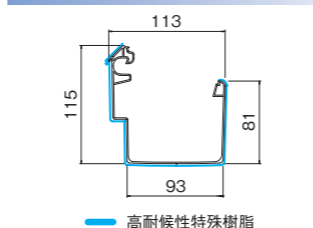

カラーバリエーション

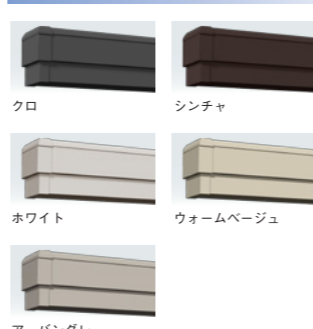

大型高排水システム

積水化学工業株式会社

●工場や倉庫などに使われる大型建物用雨とい「超芯Vシリーズ」「超芯Pシリーズ」と「カラーパイプ」を組合せ、さらに「高排水専用部材」の使用によりサイフォン現象の連続発生を実現した新システムです。

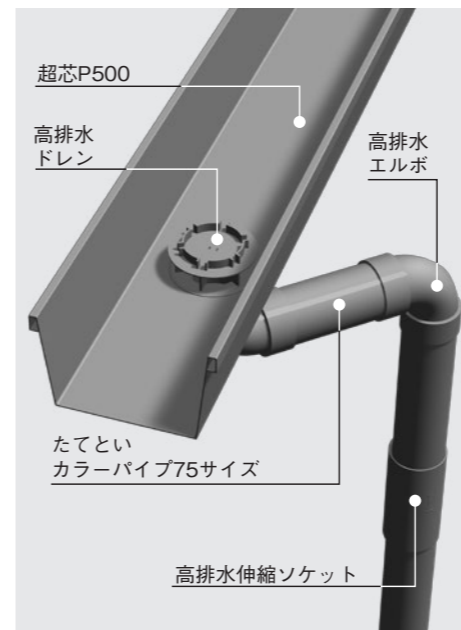

カラーバリエーション



高排水システム専用部材

高排水ドレン

セキスイ独自技術により吸気を抑え、堅いへの流入性を確保したドレンです。

高排水エルボ

従来の90°大曲エルボ(LL)の滑らかな排水性を確保しつつ90°エルボ(DL)のようなコンパクトな形状に近づけたエルボです。

高排水伸縮ソケット

従来の伸縮ソケットの嵌合寸法と形状を見直し、止水性を向上させたソケットです。

軒とい「超芯」

超芯は、「PET超延伸シート」を芯材に採用した樹脂製雨といの常識を超える「強度」と「伸縮性」を実現した軒といです。

超芯Vシリーズ

下から見上げた時にスクウェアな美しさを発揮する前高デザインを採用した雨といです。

超芯Pシリーズ

両耳部が同じ高さのシンプルなデザインで折版屋根に最適な雨といです。

堅い「エスロン・カラーパイプ」

豊富な色揃えと幅広いサイズ展開で、雨といの機能だけでなく、建物のアクセントとしてデザインの可能性を広げ、美観をさらに向上させます。

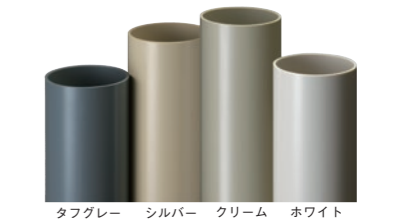

「従来排水」と「大型高排水」の違い

従来の排水では、配管内に雨水が流れる際に空気を巻き込んで排水、またエルボなど継手の屈曲部では流れが途切れ、雨水が連続的に引き込まれないことが排水の妨げでした。「大型高排水システム」は、空気の巻き込みを防ぐ専用のドレンと、滑らかな排水を行うエルボを用いて配管内を満管の状態にして排水することで高い排水能力を実現。

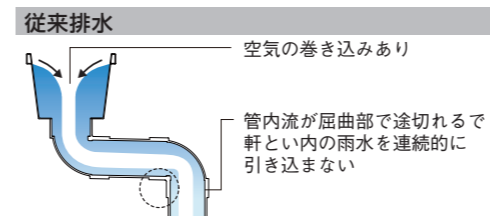

高排水システム



特長

排水能力

*従来当品と比べ、排水能力は約4倍を実現。75サイズで150サイズよりも性能が向上。これにより150サイズの配管を75サイズに変更でき、さらに条件によっては**配管の設置本数を少なく**することが可能です。(数値は、当社の実験検証によるものです)

堅い	屋根負担面積	軒とい	降雨強度	水勾配
従来品VP75サイズ	95㎡	超芯P500	180 mm/hr	1/300
従来品VP150サイズ	4倍 342㎡			
高排水VP75サイズ	366㎡			

施工生産性

*配管を150サイズから75サイズにサイズ変更することにより、**重量は約1/3に軽量化**できます。荷扱いもスムーズになり施工性が向上し「**工期短縮**」に貢献します。また、現場での材料置場も省スペースになります。さらに、条件により**管設置本数の削減効果**もあります。

堅い	1本4mあたりの重量	作業性	材料スペース(50本での比較)
VP 150	ペットボトル(2ℓ)に換算して13.5本 27kg	2人以上必要	1.7m x 0.7m
VP 75	ペットボトル(2ℓ)に換算して4.5本 9kg	1人でも可能	1.0m x 0.4m

経済性

*使用材料(150サイズから75サイズ)の減少、施工性向上、現場での工期短縮により**トータルコストが削減可能**になります。

大型金属製雨とい

株式会社 タニタハウジングウェア

TG 大排水能力で大型(屋根)木造建築に対応

タニタガルバで評価を頂いた、シンプル&テクスチャーのままに、大型木造建築をメインターゲットに開発した、ガルバリウム製大型軒とい「HACO H12号」、丸たてとい90φにも対応、たてとい(落し箇所)の数量削減や施工工数の低減にも繋がります。

色と線の一体感を演出する
TANITA GALVA

**GOOD DESIGN AWARD
2017年度受賞**

【TANITA GALVA】は、2017年度 グッドデザイン賞を受賞しました。



ガルバリウム雨とい
GALVALUME

「高坂ひまわり保育園」 設計：イン・ハウス建築計画



ガルバリウム 大型雨とい HACO-GH12号シリーズ



● 対応たてとい：90φ/75φ/60φ/76×46



ステンレス 大型雨とい ビルステンシリーズ

- 軒とい「デカノキ」：角12号/R12号/R15号
- たてとい：60φ/80φ/105φ/130φ
150φ/123×73
- たてとい(バンドレス)：80φ/105φ

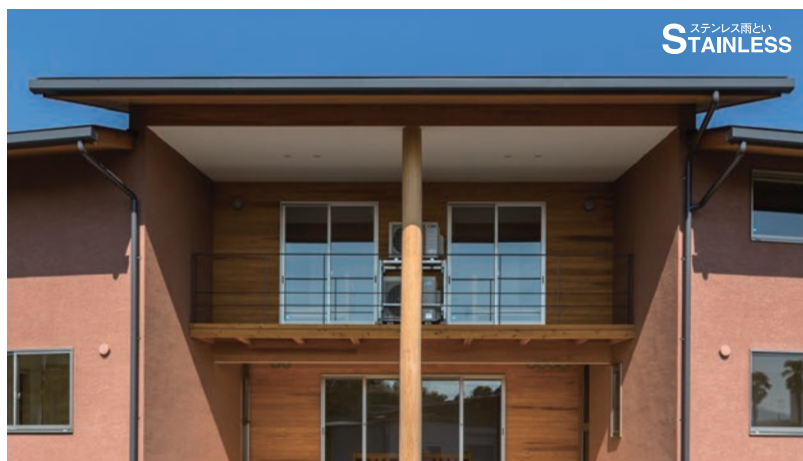

ステンレス雨とい
STAINLESS

「児童養護施設・茨城育成園」 設計：中山大輔建築設計事務所



アルミニウム雨とい
ALUMINIUM

「風の子保育園」 設計：一級建築士事務所 井上久実設計室



アルミニウム 大型雨とい ビルアルミシリーズ

- 軒とい「デカノキ」：H9号/H12号
- 丸たてとい(バンドレス/バンド式)：60φ/89φ/114φ/140φ/165φ
- 角たてとい(バンドレス)：100×100

丸たてとい(バンドレス)、角たてとい(バンドレス)は、2016年度 グッドデザイン賞を受賞しました。